

FLOS

WAN S



I

ISTRUZIONI DI INSTALLAZIONE ED IMPIEGO

ATTENZIONE!

La sicurezza dell'apparecchio é garantita solo rispettando queste istruzioni sia in fase di installazione che di impiego; é pertanto necessario conservarle.

AVVERTENZE

- All'atto dell'installazione ed ogni volta che si interviene sull'apparecchio, assicurarsi che sia stata tolta la tensione di alimentazione.
- L'apparecchio non può essere in alcun modo modificato o manomesso, ogni modifica ne può compromettere la sicurezza rendendo lo stesso pericoloso. FLOS declina ogni responsabilità per i prodotti modificati.
- Il simbolo  riportato sull'apparecchio indica la sostituzione degli schermi di protezione danneggiati.
- Il simbolo  riportato sull'apparecchio indica la distanza minima alla quale va posto il soggetto da illuminare.
- Se il cavo flessibile si danneggia, deve essere sostituito da FLOS o da personale qualificato al fine di evitare pericoli.
- Il simbolo  riportato sull'apparecchio indica che il prodotto deve essere smaltito in modo differenziato dai rifiuti urbani.

DATI TECNICI

Lampada incandescente ad alogeni MAX 40W, attacco G9, tipo HSG.

ISTRUZIONI PER LA PULIZIA DELL'APPARECCHIO

Per la pulizia dell'apparecchio utilizzare esclusivamente un panno morbido eventualmente inumidito con acqua e sapone o detersivo neutro per lo sporco più tenace. **Attenzione:** non utilizzare alcool o solventi.



GB

INSTRUCTION FOR CORRECT INSTALLATION AND USE

WARNING!

The safety of this fitting can only be guaranteed if these instructions are observed, during both installation and use. Please retain these instructions safety.

REMARKS

- When installing and whenever acting on the appliance, ensure that the power supply has been switched off.
- The appliance may in no way be modified or tampered with, any modification may compromise safety causing the appliance to become dangerous. FLOS declines all responsibility for products that are modified.
- The  symbol on the appliance indicates the replacement of the damaged protective screens.
- The symbol  marked on the appliance indicates the minimum distance at which the subject to be illuminated should be placed.
- Should the external trailing cable get damaged, it must be replaced by FLOS or by qualified personnel in order to avoid any danger.
- The symbol  shown on the device indicates that the product must be thrown out in a different manner than with the urban trashes.

TECHNICAL DATA

Incandescent halogen bulb MAX 40W, G9 fitting, type HSG.

CLEANING INSTRUCTIONS

Use only a soft cloth to clean the appliance, dampened with water and soap or mild cleanser if needed for resistant dirt.

Warning: do not use alcohol or other solvents.



D

INSTALLATION - UND GEBRAUCHSANWEISUNGEN

ACHTUNG!

Wir garantieren nur dann für die Sicherheit der Leuchte, wenn diese Anweisungen sowohl bei der Installation als auch beim Gebrauch genau beachtet werden. Es ist daher ratsam, sie aufzubewahren.

BEMERKUNGEN

- bei der Installation und bei Eingriffen an der Leuchte ist sicherzustellen, daß die Anlage vom Netz abgeschaltet ist.
- Der Apparat darf auf keinen Fall veraendert oder unerlaubt geoeffnet werden, jede Veraenderung desselben kann die Sicherheit in Frage stellen und somit gefaehrlich werden. FLOS lehnt jede Verantwortung fuer unsachgemaess behandelte Produkte ab.
- Das Symbol  auf der Leuchte weist auf den Austausch der beschädigten Schutzschirme hin.
- Das Symbol  auf der Leuchte gibt den erforderlichen Mindestabstand zum beleuchteten Gegenstand an.
- Falls das flexible äußere Kabel beschädigt wird, muß es von FLOS oder von qualifiziertem Personal ersetzt werden, um Gefahren zu vermeiden.
- Das auf dem Gerät wiedergegebene Symbol  zeigt an, dass das Produkt getrennt vom Stadtmüll entsorgt werden muss.

TECHNISCHE DATEN

Halogen-Glühlampe MAX 40W, Fassung G9, Typ HSG.

REINIGUNGSVORSCHRIFTEN

Bei der Reinigung der Leuchte darf man ausschließlich weiche Tücher verwenden. Eventuell kann man diese mit Wasser und Seife oder mit einem neutralen Reinigungsmittel anfeuchten. **Achtung:** Weder Alkohol noch Lösungsmittel verwenden.



F

INSTRUCTIONS D'INSTALLATION ET D'EMPLOI

ATTENTION!

La sûreté de cet appareil est garantie uniquement si l'on respecte ces instructions soit en phase d'installation soit pendant l'utilisation; il faut donc les conserver.

NOTICES

- au moment de l'installation et chaque fois que l'on intervient sur l'appareil, s'assurer que la tension d'alimentation ait été coupée.
- l'appareil ne peut être modifié ou altéré de quelque manière que ce soit, toute modification peut compromettre la sécurité de celui-ci en le rendant dangereux. flos décline toute responsabilité pour les produits modifiés.
- le symbole  figurant sur l'appareil indique le remplacement des écrans de protection endommagés.
- le symbole  présent sur l'appareil indique la distance minimale à laquelle doit être placé le sujet à éclairer.
- Si le cordon flexible externe est endommagé, il doit être remplacé par FLOS ou par le personnel qualifié afin d'éviter des dangers.
- le symbole  montré sur l'appareil indique que le produit doit être éliminé d'une autre façon que celle avec les déchets urbains.

DONNEES TECHNIQUES

Ampoule incandescente à halogènes 40W maxi, raccord G9, type HSG.

INSTRUCTIONS POUR LE NETTOYAGE

Pour le nettoyage de l'appareil utiliser exclusivement un chiffon doux, humecté si nécessaire, avec de l'eau et du savon ou avec un détergent neutre pour les salissures les plus tenaces. **Attention:** ne pas utiliser d'alcool ou solvants.



E

INSTRUCCIONES DE INSTALACIÓN Y DE USO

¡ATENCIÓN!

La seguridad del aparato sólo puede garantizarse con la condición de que se respeten las siguientes instrucciones, tanto en la fase de instalación como de uso, por lo cual se recomienda conservarlas.

ADVERTENCIA

- Para efectuar la instalación, y toda vez que se efectúe alguna operación en el aparato, asegurarse de haber cortado la corriente eléctrica.
- El aparato no puede ser en ningún caso modificado o forzado, cualquier modificación puede comprometer la seguridad haciéndolo peligroso. FLOS declina cualquier responsabilidad por los productos modificados.
- El símbolo  marcado en el aparato indica la sustitución de las pantallas de protección dañadas.
- El símbolo  marcado en el aparato indica la distancia mínima a la que se debe colocar el objeto que se tiene que iluminar.
- Si el cable externo se estropea, debe ser sustituido por FLOS o por personal cualificado con el fin de evitar situaciones peligrosas.
- El símbolo  que aparece en el aparato indica que el producto debe ser eliminado en modo diferenciado del resto de los desechos urbanos.

DATOS TECNICOS

Lámpara halógena de incandescencia MÁX 40W, casquillo G9, tipo HSG.

INSTRUCCIONES PARA LIMPIAR EL APARATO

Para la limpieza del aparato, utilizar exclusivamente un paño suave. En caso de suciedad más resistente, humedecer el paño con agua y jabón o un detergente neutro. **Advertencia:** no emplear alcohol ni disolventes.



P

INSTRUÇÕES INSTALAÇÃO E USO

ATENÇÃO!

A segurança do aparelho é garantida somente se respeitarmos as instruções tanto na fase de instalação como na sua utilização; portanto é necessário conservar estas instruções.

ADVERTÊNCIA

- Quando se instala e cada vez que se mexe no aparelho, ter a certeza que foi desligado da tensão de alimentação.
- De forma alguma o aparelho deve ser modificado ou alterado, toda e qualquer intervenção não especializada pode comprometer a segurança tornando o aparelho perigoso. A FLOS declina toda e qualquer responsabilidade pelos produtos modificados.
- O símbolo  indicado no aparelho indica a substituição das barreiras de proteção danificados.
- O símbolo  colocado no aparelho indica a distância mínima onde se colocar o objeto a ser iluminado.
- Se o cabo flexível está danificado, deve ser substituído pela FLOS ou por pessoal qualificado para evitar qualquer perigo.
- O símbolo  indicado no aparelho indica que o produto deve ser eliminado de forma diferenciada em relação ao lixo urbano.

DADOS TÉCNICOS

Lampadina incandescente alógena MAX 40W, ligação G9, tipo HSG.



INSTRUÇÕES PARA A LIMPEZA DO APARELHO

Para limpeza do aparelho utilizar exclusivamente um tecido macio eventualmente úmido com água e sabão ou detergente neutro para a sujeira mais difícil. **Atenção:** não utilizar álcool ou solventes.

ВНИМАНИЕ!

Надёжность устройства гарантируется только при соблюдении данных инструкций, как в фазе монтажа, так и при применении, поэтому необходимо обеспечить их сохранность.

ПРЕДУПРЕЖДЕНИЯ

- В момент установки и каждый раз при проведении работ с устройством, убедиться в снятии напряжения питания.
- Устройство не может изменяться или разбираться, любые изменения могут нарушить надёжность, делая его опасным. FLOS не несёт ответственность за изменённую продукцию.
- Обозначение ...m приведенное на устройстве, указывает минимальное расстояние, на котором должен располагаться освещаемый объект.
- Обозначение  приведённое на устройстве, указывает на замену повреждённых защитных экранов.
- При повреждении гибкого кабеля он должен быть заменён FLOS или квалифицированным персоналом в целях предотвращения опасности.
- Символ  приведённый на устройстве, указывает на то, что данная продукция должна быть переработана отдельно от городских отходов.

ТЕХНИЧЕСКИЕ ДАННЫЕ

Аллогенная лампочка накаливания макс.40Вт цоколь G9 типа HSG.

ИНСТРУКЦИИ ПО ОЧИСТКЕ УСТРОЙСТВА

Для очистки устройства использовать только мягкую тряпку, смоченную водой с мылом или нейтральным моющим средством для наиболее стойких загрязнений. **Внимание:** Не использовать спирт или другие растворители.

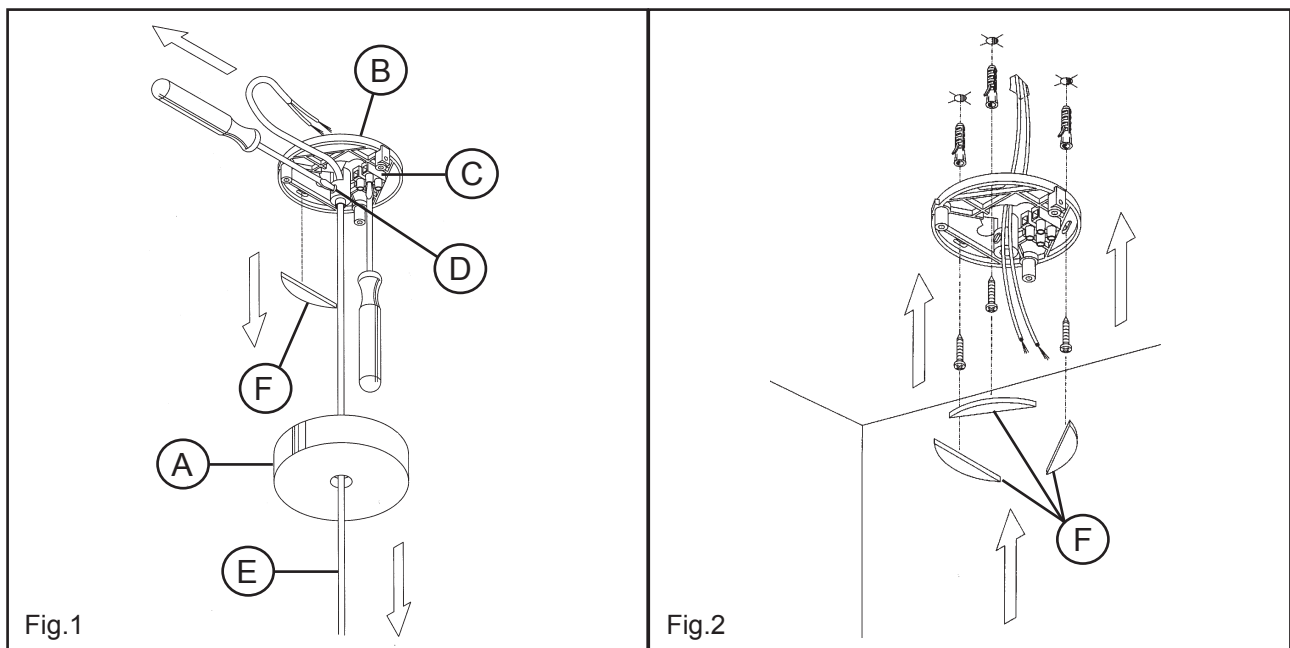

- I** Fig.1 Sganciare il rosone (A) dall'attacco a soffitto (B), disconnettere il cavo di alimentazione dalla morsetteria (C); svitare la vite (D) e sfilare il cavo di alimentazione (E) dall'attacco a muro; togliere le 3 protezioni (F).
 Fig.2 Fissare l'attacco a muro al soffitto con viti e tasselli ad espansione avendo cura di far passare i cavi di alimentazione dal foro centrale quindi applicare le 3 protezioni (F). **NOTA** : Scegliere i tasselli ad espansione idonei per la superficie destinata al montaggio.
- GB** Fig.1 Unhook the rosette (A) from the ceiling coupling (B), disconnect the feed cable from the terminal board (C), unscrew the screw (D) and withdraw the feed cable (E) from the wall coupling; remove the 3 protections (F).
 Fig.2 Fasten the wall coupling to the ceiling with screws and screw anchors, making the feed cables pass through the central hole, after which attach the 3 protection devices (F). **NOTE** : Choose screw anchors that are suitable for the surface which shall be assembled upon.
- D** Abb.1 Die Rosette (A) von der Deckenbefestigung (B) nehmen, Versorgungskabel von der Klemmleiste (C) abschließen; Schraube (D) abschrauben und das Versorgungskabel (E) aus der Wandbefestigung herausziehen; Die 3 Schutzvorrichtungen entfernen (F).
 Abb.2 Wandbefestigung mit Schrauben und Spreizdübeln an der Decke befestigen, wobei darauf zu achten ist, die Versorgungskabel aus der mittleren Bohrung herauszuführen, dann die 3 Schutzvorrichtungen (F) anbringen. **HINWEIS** : für die für die Montage vorgesehene Fläche passende Spreizdübel auswählen.
- F** Fig.1 Détacher la rosace (A) de l'attache au plafond (B), déconnecter le câble d'alimentation du serre-câble (C) dévisser la vis (D) et retirer le câble d'alimentation (E) de l'attache murale; retirer les 3 protections (F).
 Fig.2 Fixer l'attache murale au plafond avec des vis et des vis tamponnées en ayant soin de faire passer les câbles d'alimentation par le trou central, appliquer alors les 3 protections (F). **NOTE** : Choisir les vis tamponnées appropriées à la surface destinée au montage.
- E** Fig.1 Desenganchar el rosetón (A) del enganche del techo (B), desconectar el cable de alimentación de la regleta (C); desatornillar el tornillo (D) y sacar el cable de alimentación (E) de la plaqueta para pared; Quitar las 3 protecciones (F).
 Fig.2 Fijar la plaqueta de pared en el techo con tornillos y tacos de expansión poniendo atención de hacer pasar los cables de alimentación por el agujero central, luego aplicar las 3 protecciones (F). **NOTA** : Elegir los tacos de expansión idóneos para la superficie destinada al montaje.
- P** Fig.1 Soltar a rosácea (A) da ligação ao teto (B), desligar o cabo de alimentação da placa de bornes (C); desaparafusar os parafusos (D) e tirar o cabo de alimentação (E) da ligação a parede; Retirar as 3 protecções (F).
 Fig.2 Fixar a ligação de parede ao teto com parafusos e buchas de expansão tendo o cuidado de passar os cabos de alimentação pelo furo central e então aplicar as 3 protecções (F). **Obs** : Escolher as buchas de expansão correctas de acordo com a superfície destinada à montagem.

RUS Рис.1 Отцепить розетку (А) от потолочного крепления (В), отсоединить токоподводящий кабель от клеммной колодки (С), отвинтить винт (D) и снять токоподводящий кабель (Е) с настенного крепления; Снять 3 защиты (F).

Рис.2 Закрепить настенное крепление к потолку посредством винтов и расширительных вставок, обращая внимание на прохождение токоподводящих кабелей через центральное отверстие, затем установить 3 защитных средства (F).

ПРИМЕЧАНИЕ : Выбирать расширительные вставки, соответствующие поверхности, предназначенной для монтажа.

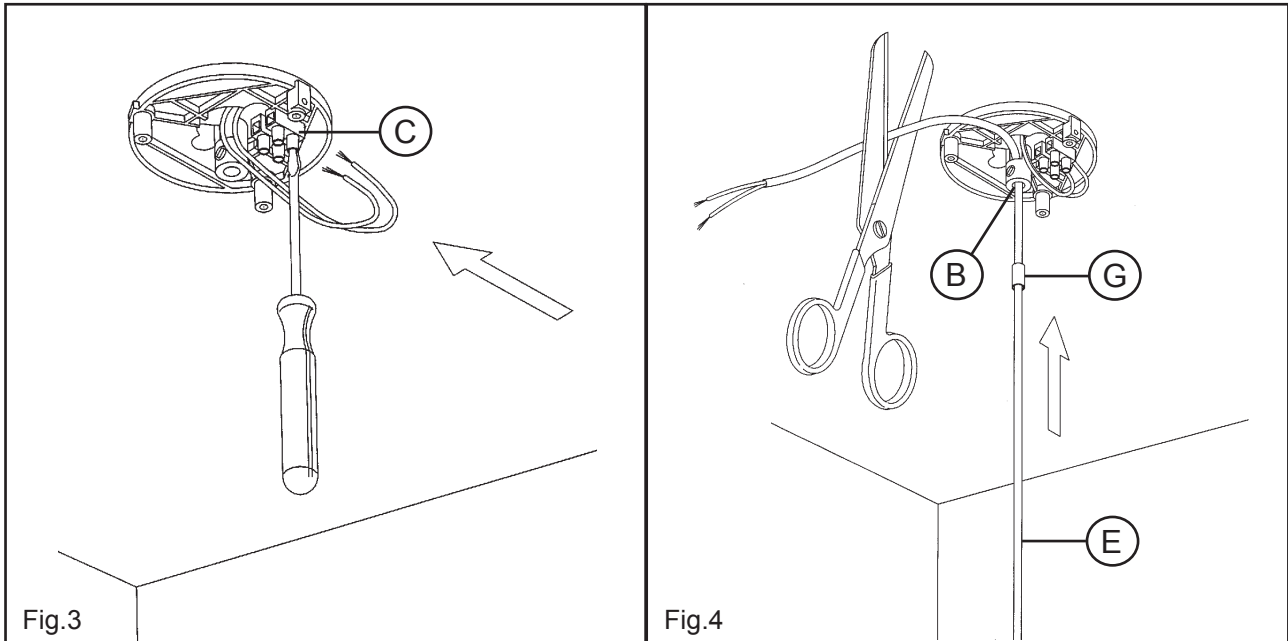

I Fig.3 Collegare i cavi di alimentazione alla morsettiere (C).

Fig.4 Calzare la guaina di protezione (G) fornita in dotazione sul cavo di alimentazione (E); infilare il cavo di alimentazione (E) attraverso l'apposita sede dell'attacco a muro (B), regolare l'apparecchio all'altezza desiderata quindi tagliare l'eventuale eccedenza del cavo.

GB Fig.3 Connect the feed cables to the terminal board (C).

Fig.4 Put the protection sheath (G) that has been supplied onto the feed cable (E); thread the feed cable (E) through the specific wall coupling seat (B), adjust the device until reaching the required height and cut any excess part of the cable.

D Abb.3 Verbindungskabel an die Klemmleiste (C) anschließen.

Abb.4 Beiliegenden Schutzmantel (G) über das Versorgungskabel (E) ziehen; Versorgungskabel (E) durch den vorgesehenen Sitz der Wandbefestigung (B) einführen, das Gerät auf die gewünschte Höhe einstellen und einen eventuellen Kabelüberschuss abschneiden.

F Fig.3 Connecter les câbles d'alimentation au serre-câble (C).

Fig.4 Enfiler la gaine de protection fournie (G) sur le câble d'alimentation (E); enfile le câble d'alimentation (E) à travers le logement de l'attache murale (B) à cet effet, régler l'appareil à la hauteur désirée et couper ensuite l'éventuel excédent de câble.

E Fig.3 Conectar los cables de alimentación a la regleta (C).

Fig.4 Calzar la vaina de protección (G) suministrada en dotación en el cable de alimentación (E); hacer pasar dentro el cable de alimentación (E) a través de la sede de la plaqueta de pared (B) a posta, regular el aparato de la altura deseada entonces cortar la eventual exceso de cable.

P Fig.3 Ligar os cabos de alimentação a placa de bornes (C).

Fig.4 Apoiar a bainha de protecção (G) fornecida junto com o cabo de alimentação (E); enfiar o cabo de alimentação (E) através do apropriado espaço na ligação a parede (B), regular o aparelho na altura desejada e então cortar o eventual excesso do cabo.

RUS Рис.3 Подсоединить токоподводящие кабели к клеммной колодке (C).

Рис.4 Надеть защитную оболочку (G), предоставляемую в принадлежностях, на токоподводящий кабель (E); провести токоподводящий кабель (E) через специальное гнездо настенного крепления (B), отрегулировать устройство на желаемую высоту, затем обрезать лишнюю часть кабеля.

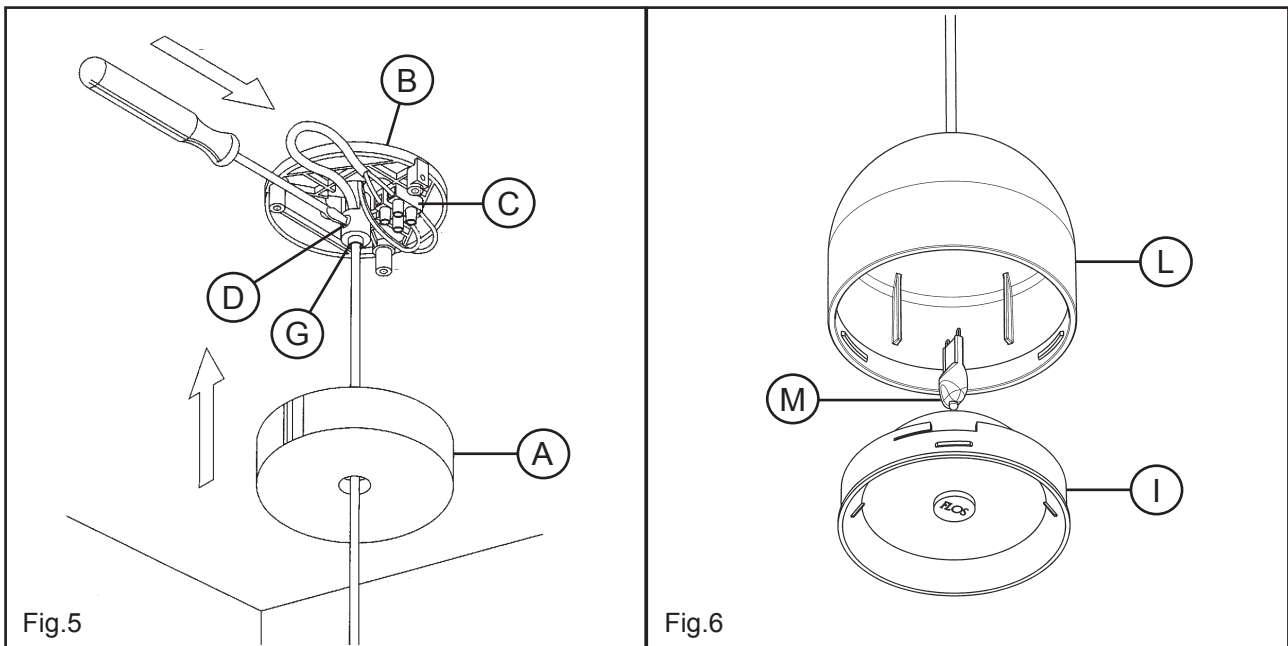

- I** Fig.5 Posizionare la guaina di protezione (G) all'altezza della vite (D) quindi bloccare il cavo di alimentazione serrando la vite (D) stessa. Effettuare i collegamenti elettrici nella morsettiera (C). Rimontare il rosone (A) sull'attacco a muro (B).
Fig.6 Rimontare il riflettore/diffusore (I) agganciandolo al corpo (L) inserendo la lampada (M).
- GB** Fig.5 Position the protection sheath (G) at the height of the screw (D), then lock the feed cable by tightening the screw (D) itself. Make the electric connections in the terminal board (C). Reassemble the rosette (A) onto the wall coupling (B).
Fig.6 Reassemble the reflector/diffuser (I) by attaching it to the body (L) and inserting the bulb (M).
- D** Abb.5 Schutzmantel (G) auf Höhe der Schraube (D) platzieren, dann das Versorgungskabel durch ein Festziehen der Schraube (D) selbst blockieren; die elektrischen Verbindungen in der Klemmleiste (C) ausführen; Rosette (A) wieder auf die Wandbefestigung (B).
Abb.6 Scheinwerfer/Lichtschirm (I) wieder montieren, indem er durch Einfügung der Glühbirne (M) an den Körper (L) gehakt wird.
- F** Fig.5 Positionner la gaine de protection (G) à la hauteur de la vis (D) bloquer ensuite le câble d'alimentation en serrant la vis (D); Exécuter les branchements électriques dans le serre-câble (C); Remonter la rosace (A) sur l'attache murale (B).
Fig.6 Remonter le réflecteur/diffuseur (I) en l'accrochant au corps (L) et en insérant l'ampoule (M).
- E** Fig.5 Posicionar la vaina de protección (G) a la altura del tornillo (D) luego bloquear el cable de alimentación apretando el tornillo (D); Efectuar las conexiones eléctricas en la regleta (C); Volver a montar el rosetón (A) en la plaqueta de pared (B).
Fig.6 Montar nuevamente el reflector/difusor (I) enganchándolo al cuerpo (L) colocando la bombilla (M).
- P** Fig.5 Colocar a bainha de protecção (G) na altura do parafuso (D) então bloquear o cabo de alimentação apertando o próprio parafuso (D); Efectuar as ligações eléctricas na placa de bornes (C); Montar novamente a rosácea (A) na ligação a parede (B).
Fig.6 Remontar o reflector difusor (I) enganchando-o ao corpo (L), inserindo a lâmpada (M).
- RUS** Рис.5 Позиционировать защитную оболочку (G) на высоте винта (D), затем зафиксировать токоподводящий кабель, затягивая сам винт (D). Осуществить электрические соединения в клеммной колодке (C). Вновь монтировать розетку (A) на настенное крепление (B).
Рис.6 Вновь монтировать рефлектор/диффузор (I), прикрепляя его к корпусу (L), устанавливая лампочку (M).